

SENCOR®

SWS 5600



INSTRUCTION MANUAL

NÁVOD K OBSLUZE

NÁVOD NA OBSLUHU

FELHASZNÁLÓI KÉZIKÖNYV

INSTRUKCJA OBSŁUGI

WEATHER STATION

METEOROLOGICKÁ STANICE

METEOROLOGICKÁ STANICA

METEOROLÓGIAI ÁLLOMÁS

STACJA POGODOWA

EN CZ SK HU PL

1. VLASTNOSTI

1.1 Předpověď počasí

- Animace Slunečno, Mírně zataženo, Zataženo, Déšť a Sníh

1.2 Čas

- Rádiem řízený čas
- Věčný kalendář až do roku 2099
- Den v týdnu zobrazený v některém z 8 volitelných jazyků
- Funkce denního budíku

1.3 Vlhkost

- Rozsah měření ve vnitřním a venkovním prostředí: 20 ~ 99 %
- Záznam venkovní vlhkosti od zapnutí/resetování a příslušný čas
- Zobrazení minimální/maximální venkovní vlhkosti za 24 hodin

1.4 Teplota

- Rozsah měření ve vnitřním prostředí: -10–50 °C
- Možnost volby jednotek °C/°F
- Rozsah měření ve venkovním prostředí: -20–50 °C
- Záznam venkovní teploty od zapnutí/resetování a příslušný čas
- Zobrazení minimální/maximální venkovní teploty za 24 hodin
- Indikátorový pruh tepelné pohody

1.5 Bezdrátový venkovní snímač

- Indikátor vybité baterie pro venkovní snímač teploty
- Držák na stěnu nebo stojan na stůl
- Jeden bezdrátový snímač teploty součástí příslušenství
- Frekvence VF vysílání 433 MHz
- Přenosový dosah 70 metrů v otevřené oblasti

2. VZHLED HLAVNÍ JEDNOTKY

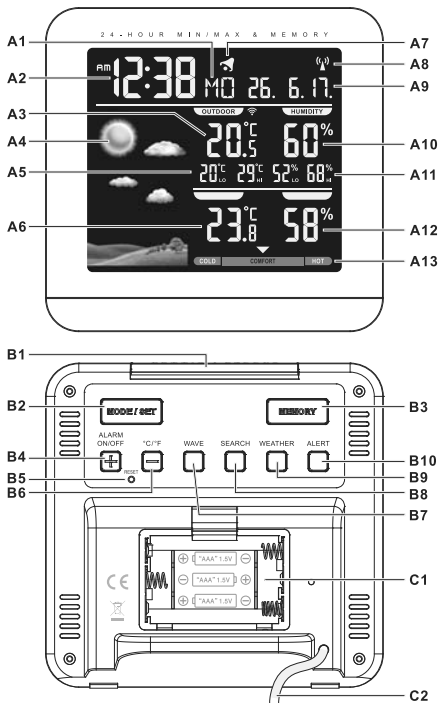

2.1 Část A – LCD displej

- | | |
|----------------------------|-------------------------------|
| A1: Den v týdnu/Sekundy | A8: Ikona řízení rádiem |
| A2: Čas | A9: Datum |
| A3: Venkovní teplota | A10: Venkovní vlhkost |
| A4: Předpověď počasí | A11: Paměť venkovní vlhkosti |
| A5: Paměť venkovní teploty | A12: Vnitřní vlhkost |
| A6: Vnitřní teplota | A13: Indikátor tepelné pohody |
| A7: Ikona budíku | |

2.2 Část B – Tlačítka

- B1: Tlačítko „SNOOZE/DIMMER“
(Opakované buzení/Tlumení jasu)
B2: Tlačítko „MODE/SET“ (Režim/
Nastavení)
B3: Tlačítko „MEMORY“ (Paměť)
B4: Tlačítko „+ / ALARM ON/OFF“
(+ / Zapnutí/Vypnutí budíku)
B5: Tlačítko „RESET“

- B6: Tlačítko „- / C/F“
B7: Tlačítko „WAVE“ (Časový signál)
B8: Tlačítko „SEARCH“ (Vyhledat)
B9: Tlačítko „WEATHER“ (Počasí)
B10: Tlačítko „ALERT“ (Výstraha)

2.3 Část C – Konstrukce

- C1: Kryt baterie

- C2: Zástrčka adaptéru

3. VENKOVNÍ SNÍMAČ TEPLoty

- D1: LED indikátor přenosu
D2: Zobrazení venkovní teploty
D3: Zobrazení venkovní vlhkosti
D4: Prostor pro baterie

- D5: Otvor držáku na stěnu
D6: Tlačítko „RESET“
D7: Tlačítko „C/F“
D8: Stojan

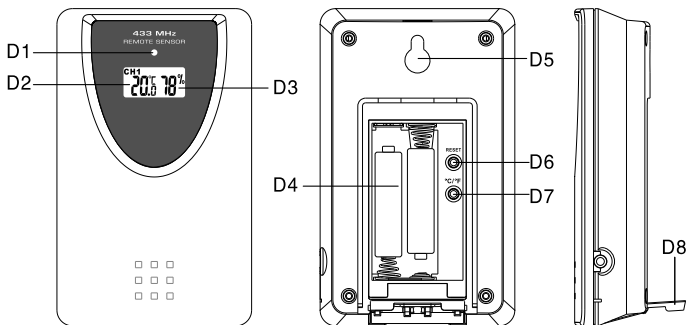

4. ZAČÍNÁME

4.1 Hlavní jednotka

Odstraňte dvířka prostoru pro baterie a vložte 3 baterie velikosti AAA. Nebo připojte napájecí kabel do síťové zásuvky. Před připojením přístroje ke zdroji energie se prosím ujistěte, že místní napětí odpovídá napětí uvedenému na adaptéru.

Poznámka:

- *Při provozu pouze na baterie bude podsvícení vypnuto. Stiskněte tlačítko opakovaného buzení pro aktivaci podsvícení na přibližně 5 sekund.*
- *Po připojení napájecího adaptéru k přístroji se správně vloženými bateriemi se tento produkt automaticky přepne na externí zdroj energie.*

4.2 Venkovní snímač teploty

Prostor pro baterie (D4) snímače teploty je umístěn za zadním krytem. Vložte 2 baterie AAA tak, aby byla dodržena správná polarita [značky „+“ a „-“]

5. INSTALACE

Postavte hlavní jednotku na rovný povrch. Dálkový snímač musí být bezpečně namontován na vodorovný povrch.

Poznámka:

Přenos mezi přijímačem a vysílačem může v otevřené oblasti fungovat až do vzdálenosti 70 m. Otevřená oblast: oblast bez rušivých překážek, jako například budov, stromů, vozidel, vysokonapěťového vedení, apod.

6. FUNKCE PŘEDPOVĚDI POČASÍ

6.1 Ovládání



- Po zapnutí napájení nebo po podržení tlačítka „WEATHER“ na 3 sekundy bude na LCD displeji blikat ikona počasí. Stisknutím tlačítka „-“ nebo „+“ zadejte aktuální počasí. Stiskněte tlačítko „WEATHER“ pro potvrzení nastavení. Pokud není aktuální počasí zadáno správně, nemusí být předpověď počasí přesná. Tato meteorologická stanice oznámí první předpověď počasí 6 hodin po zadání aktuálního stavu počasí.
- Pokud se změní nadmožská výška hlavní jednotky, měl by být aktuální stav počasí znovu zadán. (Barometrický tlak v místech s vyšší nadmožskou výškou klesá. Proto změna nadmožské výšky ovlivňuje předpověď počasí).

6.2 Povětrnostní podmínky

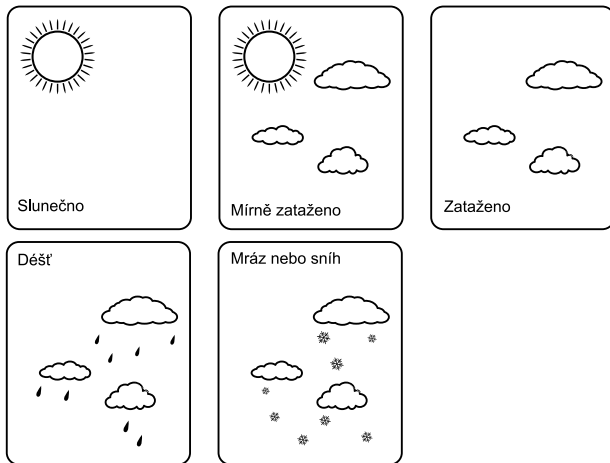
Při předpovědi počasí je k dispozici celkem 5 různých animací stavu počasí.



Poznámka:

- “” zobrazuje v případě, že je předpověď počasí Déšť a venkovní teplota (na jakémkoli kanálu) je menší, než 0 °C.
- Výstraha před námrazou: “” se zobrazuje v případě, že je venkovní teplota v rozmezí -2 °C – +3 °C.
- Pokud existuje jakýkoli rozpor v předpovědi počasí mezi místní meteorologickou stanicí a tímto přístrojem, měla by být předpověď místní meteorologické stanice přesnější. Výrobce nenese žádnou odpovědnost za jakékoli problémy, které mohou vzniknout v důsledku nesprávné předpovědi tohoto přístroje.

7. TEPLOMĚŘ

7.1 Průběh VF přenosu

- Po nastavení povětrnostních podmínek zahájí hlavní jednotka automaticky příjem vysílání z venkovního snímače teploty pro určení venkovní teploty a vlhkosti.
- Venkovní snímač začne do hlavní jednotky automaticky vysílat signál s informacemi o teplotě a vlhkosti po vložení baterií.

- Pokud se příjem vysílání z venkovního snímače teploty do hlavní jednotky během 3 minut po vložení baterií nezdaří (na LCD displeji se zobrazuje „- - -“), podržte na 3 sekundy tlačítko „SEARCH“ pro ruční příjem vysílání. Ikona VF signálu „“ na LCD displeji bliká.

7.2 Teplota a vlhkost

(1) Nejvyšší/Nejnižší venkovní teplota a vlhkost za posledních 24 hodin

- Po zapnutí přístroj automaticky zobrazí záznam o nejvyšší venkovní teplotě a vlhkosti za posledních 24 hodin. Na LCD displeji se zobrazí „HI“
- Po zapnutí přístroj automaticky zobrazí záznam o nejnižší venkovní teplotě a vlhkosti za posledních 24 hodin. Na LCD displeji se zobrazí „LO“.



(2) Zaznamenaná maximální/minimální venkovní teplota a vlhkost od zapnutí/ resetování.

- Stiskněte tlačítko „MEMORY“ pro zobrazení záznamu o nejvyšší a nejnižší teplotě a vlhkosti od zapnutí nebo resetování. Na LCD displeji se zobrazí „MEM“.
- Během zobrazení paměťového záznamu podržte 3 sekundy tlačítko „MEMORY“ pro smazání záznamu o maximální a minimální hodnotě.
- Během zobrazení paměťového záznamu stiskněte znovu tlačítko „MEMORY“ pro kontrolu příslušného času a data pro paměťový záznam nejvyšší a nejnižší teploty a vlhkosti. Hodnota paměťového záznamu a příslušný čas a datum budou blikat. Stiskněte tlačítko „MEMORY“ pro výběr zobrazení:
- Času a data pro paměťový záznam nejnižší teploty, času a data pro paměťový záznam nejvyšší teploty, času a data pro paměťový záznam nejnižší vlhkosti, času a data pro paměťový záznam nejvyšší vlhkosti.

(3) Stupně Celsia/Fahrenheita







- Stiskněte tlačítko „°C /°F“ pro výběr vnitřní/venkovní teploty v režimu stupňů Celsia nebo Fahrenheita.
- Pokud je teplota mimo měřitelný rozsah, zobrazí se na LCD displeji LL.L (za minimální teplotou) nebo HH.H (za maximální teplotou).

(4) Vlhkost

- Rozsah pro měření vlhkosti je 20–99 %. Pokud je aktuální naměřená vlhkost menší než 20 %, zobrazí se na LCD displeji .
- Pro posledních 24 hodin nebo maximální či minimální paměťový záznam teploty a vlhkosti. Pokud je záznam menší než 20 %, zobrazí se na LCD displeji .

(5) Funkce výstrahy pro venkovní teplotu

- Stiskněte tlačítko „ALERT“ pro nastavení aktivace nebo deaktivace funkce výstrahy pro venkovní teplotu.
- Stiskněte tlačítko ALERT pro výběr:
 - Aktivní výstrahy pro horní limit venkovní teploty – kromě údajů o venkovní teplotě se zobrazí ikona „“.

- Aktivní výstrahy pro horní a dolní limit venkovní teploty – kromě údajů venkovní teploty se zobrazí ikona „“.
- Aktivní výstrahy pro dolní limit venkovní teploty – kromě údajů venkovní teploty se zobrazí ikona „“.
- Po deaktivaci výstrahy pro venkovní teplotu ikona výstrahy zmizí.
- Podržte 3 sekundy tlačítko „ALERT“ pro otevření nastavení výstrahy pro venkovní teplotu. Bude blikat ikona „“ nebo „“ vedle údaje teploty. Stiskněte tlačítko „+“ nebo „-“ pro změnu nastavené hodnoty a stiskněte tlačítko „ALERT“ pro potvrzení nastavení. Postup nastavení je následující: Horní limit teploty, dolní limit teploty.
- Pokud se aktivuje výstraha, bude na LCD displeji blikat ikona „“ nebo „“ a údaj teploty. Pro vypnutí zvuku výstrahy stiskněte jakékoli tlačítko; pokud tak neučiníte, po uplynutí 2 minut se výstraha automaticky vypne.



(6) Indikátorový pruh tepelné pohody: pro zobrazení příjemného/nepříjemného klimatu.

8. NASTAVENÍ ČASU A BUDÍKU

8.1 Rádiem řízené hodiny:

Po vložení baterií a poté, co hlavní jednotka dokončí příjem vysílání z venkovního snímače, začnou hodiny automaticky vyhledávat časový signál DCF.

Na LCD displeji bude blikat ikona řízení rádiem „“.

 bliká, Indikuje probíhající příjem signálu DCF	 rozsvítí se, Indikuje úspěšný příjem signálu	 zhasne, Indikuje neúspěšný příjem signálu
---	--	---

- Hodiny budou automaticky vyhledávat časový signál v čase 3.00 (ráno) každý den, aby byl udržován správný čas. Pokud se příjem nezdaří, vyhledávání se zastaví („“ na LCD displeji zhasne).
 - Hodiny lze nastavit na vyhledávání časového signálu ručně podržením tlačítka „WAVE“ po dobu 3 sekund. Každý příjem trvá přibližně 5 minut. Pokud se příjem nezdaří, vyhledávání se zastaví.
 - Pro zastavení vyhledávání podržte tlačítko „WAVE“ po dobu 3 sekund.
- Symbol „**DST**“ na LCD displeji indikuje, zda je zapnutý režim letního času.

8.2 Ruční nastavení času:

Podržte na 3 sekundy tlačítko „MODE“ pro přepnutí do režimu hodin/kalendáře. Stiskněte tlačítko „+“ nebo „-“ pro úpravu nastavení a stiskněte tlačítko „MODE“ pro potvrzení jednotlivých nastavení.

(Podržením tlačítka „+“ nebo „-“ můžete tento proces urychlit a rychleji nastavit požadovanou hodnotu).

Postup nastavení se zobrazuje následovně: 12/24 hodin, Časové pásmo, Hodiny, Minuty, Sekundy, Rok, Měsíc, Den, Jazyk pro den v týdnu.

Pro Den v týdnu lze vybrat některý z 8 následujících jazyků: Němčina, Francouzština, Španělština, Italština, Holandština, Dánština, Ruština a Angličtina.

Jazyky a jejich vybrané zkratky pro jednotlivé dny v týdnu jsou uvedeny v následující tabulce.

Jazyk	Neděle	Pondělí	Úterý	Středa	Čtvrtek	Pátek	Sobota
Němčina, GE	SO	MO	DI	MI	DO	FR	SA
Angličtina, EN	SU	MO	TU	WE	TH	FR	SA
Ruština, RU	BC	ПH	BT	CP	ЧT	ПT	CB
Dánština, DA	SO	MA	TI	ON	TO	FR	LO
Holandština, NE	ZO	MA	DI	WO	DO	VR	ZA
Italština, IT	DO	LU	MA	ME	GI	VE	SA
Španělština, ES	DO	LU	MA	MI	JU	VI	SA
Francouzština, FR	DI	LU	MA	ME	JE	VE	SA



Poznámka:

1. Sekundy se nastavují pouze na nulu.
2. Režim nastavení času se automaticky ukončí v případě, že během 15 sekund neprovedete žádné nastavení.
3. Časové pásmo se používá pro země, kde lze přijímat časový signál DCF, ale časové pásmo je odlišné od německého času. Když je čas země posunutý o 1 hodinu dopředu vůči německému času, nastavte pásmo na +1. Hodiny se pak automaticky nastaví o 1 hodinu dopředu vůči přijatému časovému signálu.

8.3 Funkce denního budíku:

- Stiskněte tlačítko „MODE/SET“ pro výběr zobrazení:

Čas → Čas a Den v týdnu → Čas budíku (na LCD displeji se zobrazuje „AL“)

- Během zobrazení času budíku podržte na 3 sekundy tlačítko „MODE“ pro otevření nastavení času budíku. Stiskněte tlačítko „+“ nebo „-“ pro nastavení času budíku. Stiskněte tlačítko „MODE“ pro potvrzení nastavení.
- Stiskněte tlačítko „AL ON/OFF“ pro zapnutí nebo vypnutí budíku. Pokud je budík zapnutý, zobrazuje se na LCD displeji „“.
- Během buzení bliká ikona budíku „“. Stiskněte tlačítko „SNOOZE“ pro aktivaci opakovaného buzení (na LCD displeji bliká „“). Budík se na přibližně 5 minut zastaví a pak se znovu ozve. Tuto funkci opakovaného buzení lze aktivovat maximálně 7krát.

Pro zastavení opakovaného buzení stiskněte jakékoli jiné tlačítko, než „SNOOZE“. Jinak bude budík zvonit přibližně 2 minuty a pak se automaticky zastaví.

9. TLUMENÍ JASU

Stiskněte tlačítko „DIMMER“ pro nastavení jasu LED displeje.

10. INDIKACE VYBITÝCH BATERÍ:

Ikona vybité baterie „“ se zobrazuje v případě, že baterie snímače teploty jsou vybité. Baterie je nutno vyměnit.

11. BEZPEČNOSTNÍ OPATŘENÍ

- Pokud přístroj nefunguje správně, stiskněte pomocí kolíku resetovací tlačítko.
- Nepokládejte tento přístroj do blízkosti zdrojů rušení/kovových rámu, jako například počítačů nebo televizorů.
- V případě vyjmutí baterie ztratí hodiny informace o čase.
- Nevystavujte přístroj přímému slunečnímu světlu, nadměrnému teplu, chladu, vysoké vlhkosti a neumísťujte jej do vlhkého prostředí
- Venkovní snímač nesmí být nastavován a instalován pod vodou. Nastavte jej mimo dosah přímého slunečního světla a deště
- Nikdy nečistěte tento přístroj pomocí brusných nebo leptavých materiálů nebo produktů. Čisticí prostředky s brusným účinkem by mohly poškrábat plastové díly a způsobit korozi elektronických obvodů
- Pokud existuje jakýkoli rozpor v předpovědi počasí mezi místní meteorologickou stanicí a tímto přístrojem, měla by mít předpověď počasí místní meteorologické stanice přednost. Výrobce nenese odpovědnost za nesprávnou předpověď počasí poskytovanou tímto přístrojem

POKYNY A INFORMACE K LIKVIDACI VYŘAZENÝCH OBALOVÝCH MATERIÁLŮ

Obalový materiál odevzdejte do sběrného dvora k likvidaci.

LIKVIDACE VYŘAZENÝCH ELEKTRICKÝCH A ELEKTRONICKÝCH ZAŘÍZENÍ



Tento symbol umístěný na produktu, příslušenství nebo obalu upozorňuje na to, že s produktem nesmí být nakládáno jako s běžným domácím odpadem. Zlikvidujte prosím tento produkt ve sběrném dvoře určeném k recyklaci elektrických a elektronických zařízení. V některých státech Evropské unie nebo v některých evropských zemích můžete při nákupu ekvivalentního nového produktu vrátit vaše produkty místnímu prodejci. Řádnou likvidací tohoto produktu pomůžete chránit hodnotné přírodní zdroje a předcházet negativním dopadům na životní prostředí a lidské zdraví, ke kterým by mohlo dojít v důsledku nesprávné likvidaci odpadu. Další podrobnosti vám poskytnou místní úřady nebo nejbližší sběrný dvůr pro likvidaci odpadu. Nesprávná likvidace tohoto typu odpadu může být předmětem udělení pokuty ze zákona.

Pro firmy v Evropské unii

Pokud potřebujete zlikvidovat elektrické nebo elektronické zařízení, požádejte vašeho prodejce nebo dodavatele o nezbytné informace.

Likvidace v zemích mimo Evropskou unii

Pokud chcete tento produkt zlikvidovat, požádejte o nezbytné informace o správném způsobu likvidace místní úřady nebo vašeho prodejce.



Tento produkt splňuje požadavky EU.

Tímto společnost FAST ČR, a. s. prohlašuje, že rádiové zařízení typu SWS 5600 vyhovuje směrnici 2014/53/EU.

Kompletní verzi prohlášení o shodě EU najdete na následující webové stránce: www.sencor.eu

Text, design a technické údaje se mohou změnit bez předchozího upozornění a vyhrazujeme si právo provádět tyto změny.

Originální verze je česká.

Výrobce: FAST ČR, a. s., Černokostelecká 1621, Říčany CZ-251 01

SENCOR®

CZ Záruční podmínky

Součástí balení tohoto výrobku není záruční list.

Prodávající poskytuje kupujícímu na výrobek záruku v trvání 24 měsíců od převzetí výrobku kupujícím. Záruka se poskytuje za dále uvedených podmínek. Záruka se vztahuje pouze na nové spotřební zboží prodané spotřebiteli pro běžné domácí použití. Práva z odpovědnosti za vady (reklamaci) může kupující uplatnit buď u prodávajícího, u kterého byl výrobek zakoupen nebo v níže uvedeném autorizovaném servisu. Kupující je povinen reklamaci uplatnit bez zbytečného odkladu, aby nedocházelo ke zhoršení vady, nejpozději však do konce záruční doby. Kupující je povinen poskytnout při reklamaci součinnost nutnou pro ověření existence reklamované vady. Do reklamačního řízení se přijímá pouze kompletní a z důvodů dodržení hygienických předpisů neznečištěný výrobek. V případě oprávněné reklamace se záruční doba prodlužuje o dobu od okamžiku uplatnění reklamace do okamžiku převzetí opraveného výrobku kupujícím nebo okamžiku, kdy je kupující po skončení opravy povinen výrobek převzít. Kupující je povinen prokázat svá práva reklamovat (doklad o zakoupení výrobku, záruční list, doklad o uvedení výrobku do provozu).

Záruka se nevztahuje zejména na:

- vady, na které byla poskytnuta sleva;
- opotřebení a poškození vzniklé běžným užíváním výrobku;
- poškození výrobku v důsledku neodborné či nesprávné instalace, použití výrobku v rozporu s návodem k použití, platnými právními předpisy a obecně známými a obvyklými způsoby používání, v důsledku použití výrobku k jinému účelu, než ke kterému je určen;
- poškození výrobku v důsledku zanedbané nebo nesprávné údržby;
- poškození výrobku způsobené jeho znečištěním, nehodou a zásahem vyšší moci (živelná událost, požár, vniknutí vody);
- vady funkčnosti výrobku způsobené nevhodnou kvalitou signálu, rušivým elektromagnetickým polem apod. mechanické poškození výrobku (např. ulomení knoflíku, pád);
- poškození způsobené použitím nevhodných médií, náplní, spotřebního materiálu (baterie) nebo nevhodnými provozními podmínkami (např. vysoké okolní teploty, vysoká vlhkost prostředí, otřesy);
- poškození, úpravu nebo jiný zásah do výrobku provedený neoprávněnou nebo neautorizovanou osobou (servisem);
- případy, kdy kupující při reklamaci neprokáže oprávněnost svých práv (kdy a kde reklamovaný výrobek zakoupil);
- případy, kdy se údaje v předložených dokladech liší od údajů uvedených na výrobku;
- případy, kdy reklamovaný výrobek nelze ztotožnit s výrobkem uvedeným v dokladech, kterými kupující prokazuje svá práva reklamovat (např. poškození výrobního čísla nebo záruční plomba přístroje, prepisované údaje v dokladech).

Gestor servisu v ČR:

FAST ČR, a.s., Černokostecká 1621, 251 01 Říčany; tel: 323 204 120

FAST ČR, a.s., Cejl 31, 602 00 Brno; tel: 531 010 295

Více autorizovaných servisních středisek pro ČR naleznete na www.sencor.cz.

